

SWISSPEARL

Szálcement síkpala Kiváló minőségű tetőfedés





SWISSPEARL

A szálcement síkpala széles tetőhajlásszög tartományban alkalmazható. A tetőfedésen túl homlokzatok burkolására is tökéletes választás.

A színválaszték bármely stílus és elképzelés megvalósítását is lehetővé teszi. Magas minőségű gyártástechnológiánk révén termékeink ellenállnak az időjárási viszontagságoknak. Fagyás, olvadás, forróság, intenzív esőzés – ezek közül egyik sem jelent veszélyt a szálcement felületekre. A szálcement termékek minden esetben megtartják alakjukat, és azon képességük, hogy a korhadásnak és a gombásodásnak ellenállnak, egyaránt lenyűgöző. A végeredmény egy hosszú élettartamú felület, melynek karbantartási igénye minimális.



FRANCIA FEDÉS (40*40)

A hagyományos fedés Immáron évtizedek óta

A szálcement síkpala legelterjedtebb fedési módja a francia fedés. A tetőfedő elemek tartósak és gyönyörű élénk színekben pompázó felülettel rendelkeznek, mely elengedhetetlen az épületek megjelenésének kialakításában.

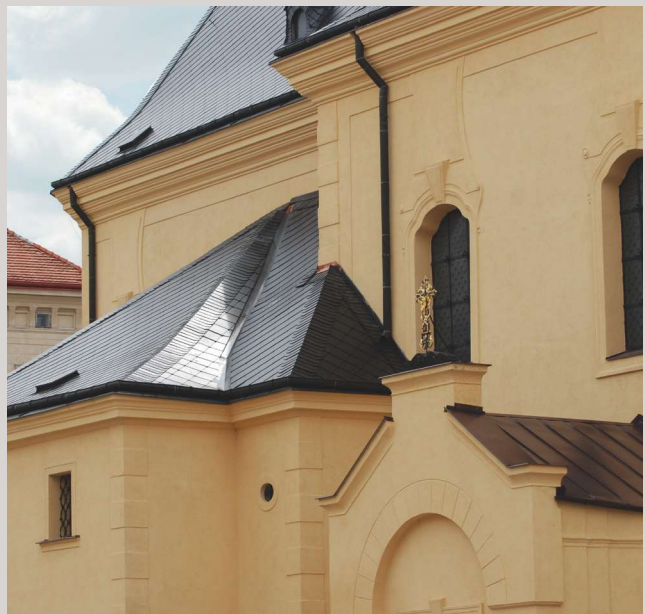



FRANCIA FEDÉS (40*40)

Francia fedés

Méret
Vastagság
Súly
Felület
Élképzés
Anyagszükséglet

400x400mm
4/5,2mm
1,33/1,5kg
Sima/Strukturált
Egyenes
ca ²

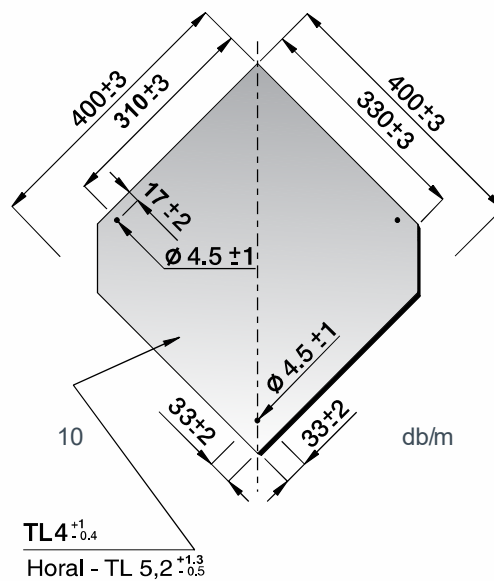

Színválaszték

Francia fedés

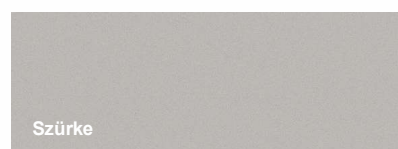
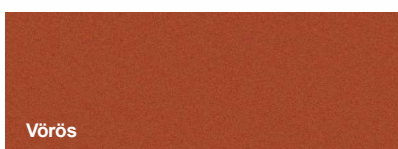
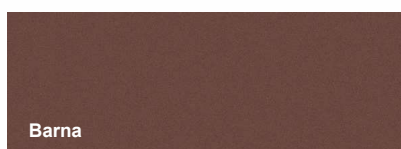
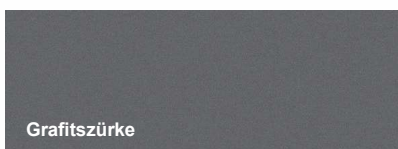
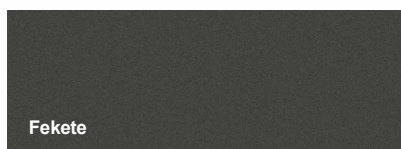
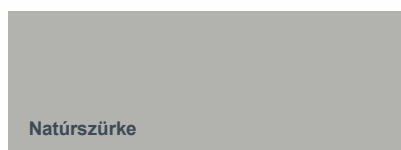



ROMBUSZSABLON (40*44)

MARKÁNS MEGJELENÉS

A rombusz sablonpalákat tetőhöz és homlokzathoz egyaránt fel tudjuk használni.

Ezen felül az anyag tapintása és a felhasználás során tapasztalható formálhatóság tökéletes harmóniában van elképzeléseinkkel.





ROMBUSZSABLON (40*44)

Rombusz sablon

Méret
 Vastagság
 Súly
 Felület
 Élképzés
 Anyagszükséglet

400x440mm
 5,2mm
 1,75kg
 Sima
 Egyenes
 8,9 ²

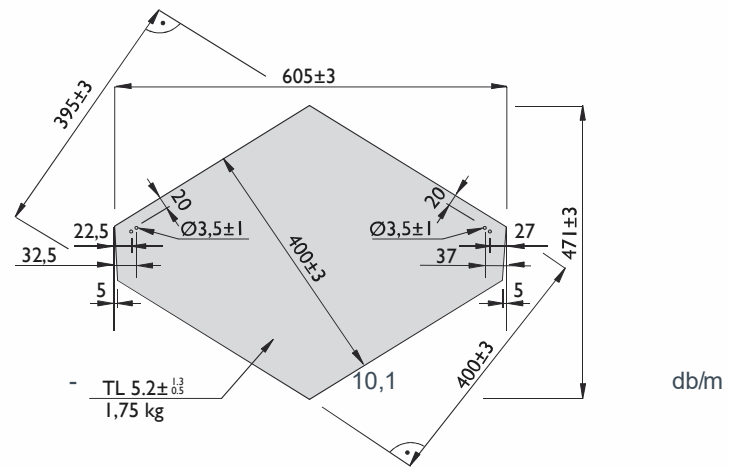

Színválaszték Rombusz sablon

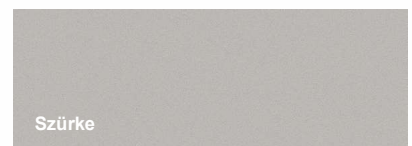
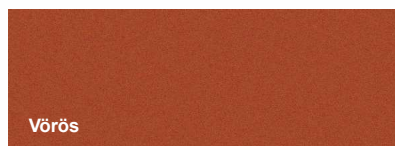
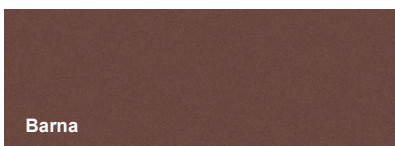
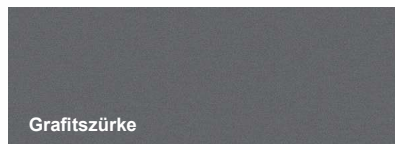
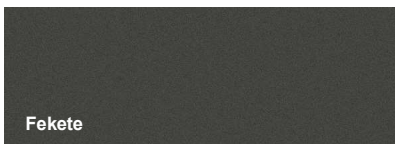



ROMBUSZ (40*44)

Magyar fedés Erős Letisztult

A rombusz fedés tiszta formái egyre népszerűbbek a modern építészetben. A palák eltolással való rögzítése különös, egyedi megjelenést kölcsönöz a tetőnek.





ROMBUSZ (40*44)

Rombusz

Méret
Vastagság
Súly
Felület
Élképzés
Anyagszükséglet

400x440mm
5,3mm
1,9kg
Sima
Egyenes
8,9² 10,1 db/m

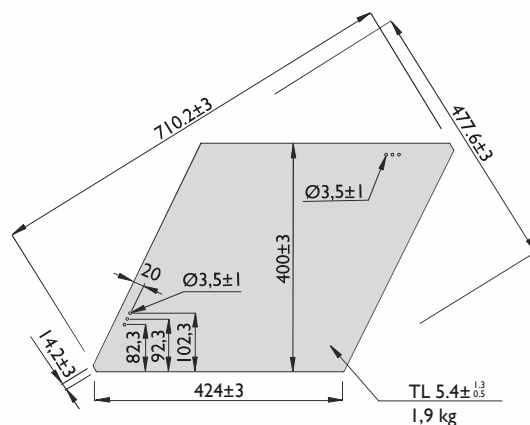

Színválaszték
Rombusz

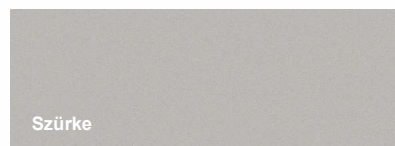
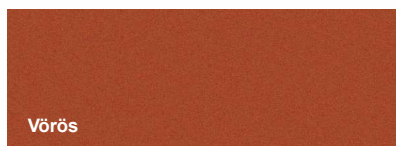
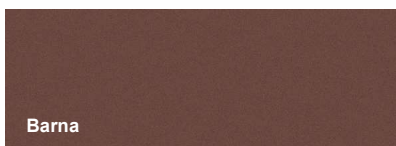
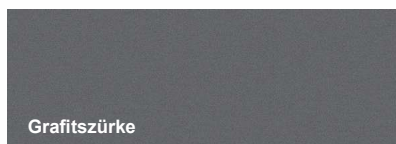
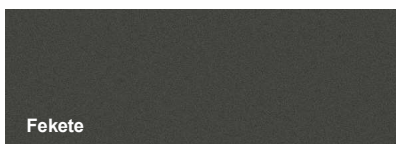



ANGOL FEDÉS - TÉGLALAP

(24*40, 27*40, 40*40, 30*60, 40*60, 60*60)

Visszafogott Elegáns

Az angol kettős fedés a letisztult tetőfedést testesíti meg. Elegáns geometriai felületet hoz létre a tetőn, amelynek köszönhetően különösen erős, mivel kettős fedésben kerül beépítésre.





ANGOL FEDÉS (30*60)

Angol fedés

Méret	300x600mm
Vastagság	4/4,5mm
Súly	1,5/1,69
Felület	Sima/Strukturált
Élképzés	Egyenes
Anyagszükséglet	12,7 - 14,6/m ²

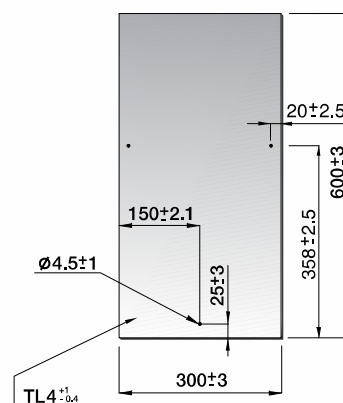

ANGOL FEDÉS (27*40)

Angol fedés

Méret	270x400mm
Vastagság	4mm
Súly	0,9
Felület	Sima
Élképzés	Egyenes
Anyagszükséglet	22,9 - 26,1/m ²

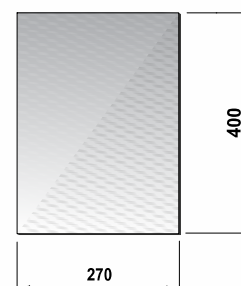

ANGOL FEDÉS (24*40)

Angol fedés

Méret	240x400mm	
Vastagság	4mm	
Súly	0,8	kg
Felület	Sima	
Élképzés	Egyenes	
Anyagszükséglet	25,7 - 29,3/m ²	

Színválaszték
Angol kettős fedés

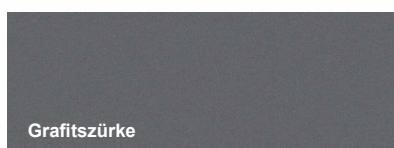
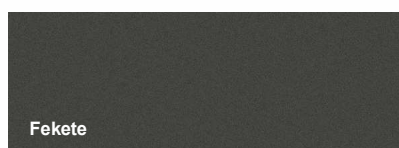



SARKÍTOTT TÉGLALAP
(30*60, 32*60, 40*60)

Inspiráló Modern Funkcionális

A sarkított téglalap síkpala rendelkezik az angol kettős fedés valamennyi pozitív tulajdonságával. Azok számára készült, akik modern megjelenésű tetőt keresnek. Egyedi megjelenésével javítja a klasszikus téglalapok letisztult geometriai mintázatát. Fedésképe egyedülálló módon illeszkedik mind a modern, mind a műemléki épületekhez.





SARKÍTOTT TÉGLALAP (30*60)

Sarkított téglalap

Méret	300x600mm
Vastagság	4/4,5mm
Súly	1,5/1,69
Felület	Sima/Strukturált
Élképzés	Egyenes
Anyagszükséglet	12,7 - 14,6/m ²

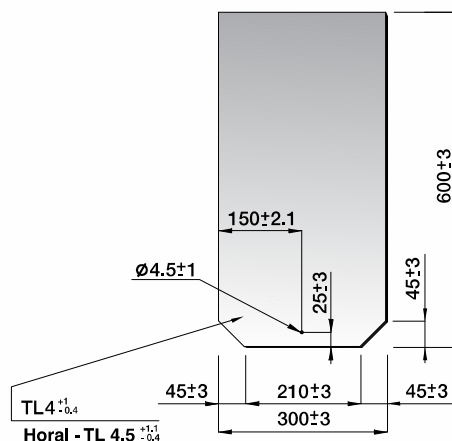

SARKÍTOTT TÉGLALAP (32*60)

Sarkított téglalap

Méret	320x600	mm
Vastagság	4	mm
Súly	1,6	kg
Felület	Sima	
Élképzés	Egyenes	
Anyagszükséglet	11,9 - 13,7	m ²

Színválaszték

Sarkított téglalap

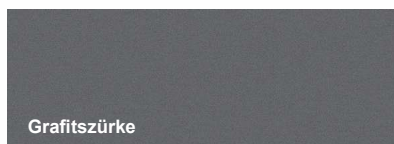
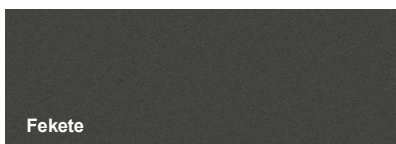



BRAVAN (24*40, 30*60, 60*60)

Lenyűgöző Egyedi Figyelemre méltó

A Bravan pala ötvözi a téglalap alakú síkpalák eleganciáját az innovatív élképzési technológiával. A természet ihlette Bravan kihangsúlyozza a palafedések előnyeit, egyesítve azokat a szálcement egyedi tulajdonságaival.





BRAVAN (30*60)

Téglalap fedés/sarkított téglalap fedés

Méret	300x600
Vastagság	4
Súly	1,5
Felület	Sima/Strukturált
Élképzés	Pattintott
Anyagszükséglet	12,7 - 14,6/m ²

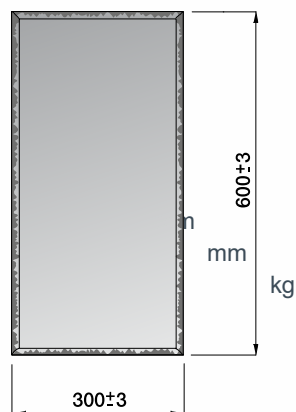

BRAVAN (24*40)

Téglalap fedés/sarkított téglalap fedés

Méret	240x400
Vastagság	4
Súly	0,8
Felület	Sima/Strukturált
Élképzés	Pattintott
Anyagszükséglet	25,7 - 29,8b/m ²

mm
mm
kg

Színválaszték

Bravan téglalap és sarkított téglalap kettős fedés

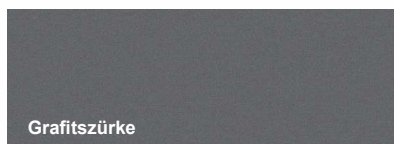
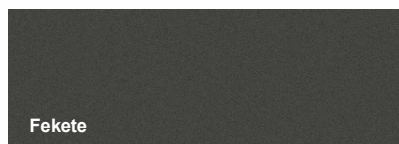

A természetes választás.

– kivételes tartósággal.

A Cembrit szálcement síkpalák garanciát jelentenek a tartós, karbantartásmentes tetőfedéshez.

A szálcement természetes anyag, amely cementből, vízből, ásványi anyagokból valamint rostszálakból kerül előállításra. Mindez megváltoztatja a tetők tervezésének és építésének módját kedvező tulajdonságainak köszönhetően.

A palák jellemzői

- Alacsony súly – kiváló régi tetők felújításához
- Tartós – ellenálló a moha, kosz valamint az elhasználódással szemben
- Tűzálló – védi az épületet és lakóit
- Karbantartás mentes – gondtalan élet a szálcement tetők alatt
- Felület kezelt – ellenáll a gombákkal szemben
- Könnyen alakítható - Bármely formára alakítható

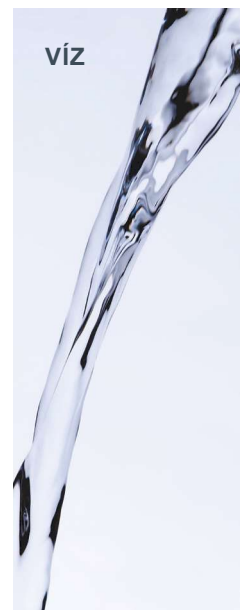
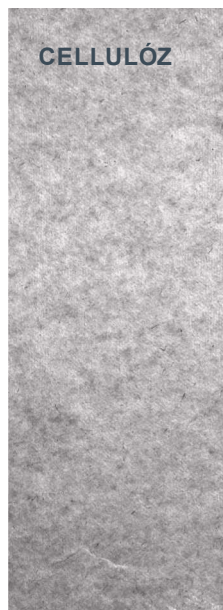









CRLT-Solution Kft
1042 Budapest Árpád u. 56 B ép III/8
info@crlt.hu
www.crlt.hu

SWISSPEARL